

上ふた式 U 形側溝

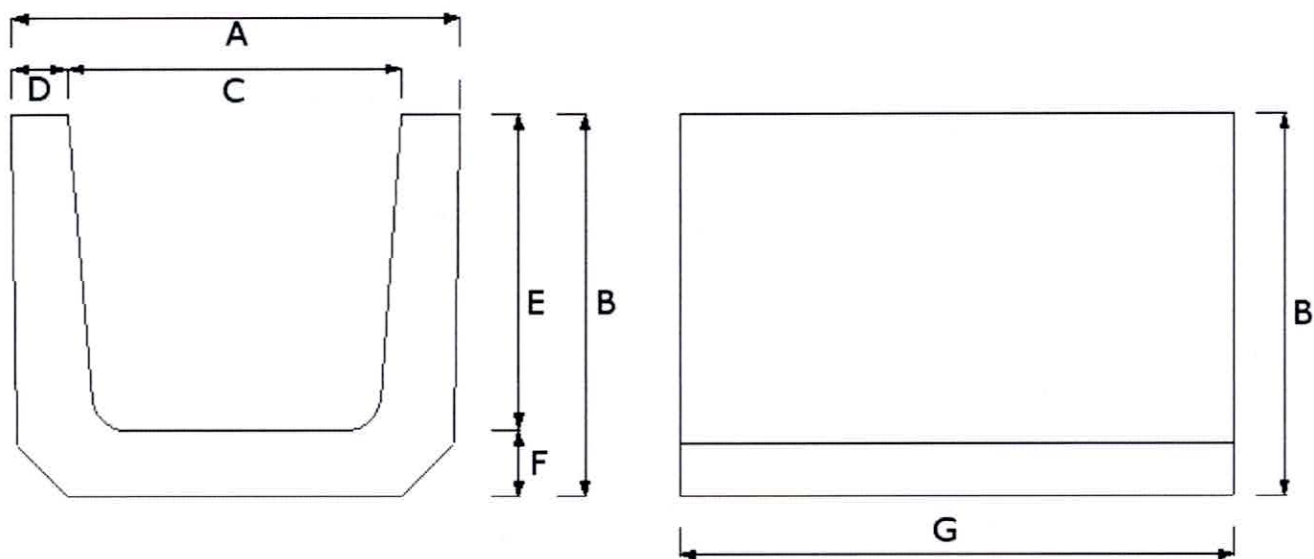

U 形側溝寸法

	寸 法						
	A	B	C	D	E	F	G
90	140	105	90	25	75	30	600
120	170	150	120	25	120	30	600
150	210	185	150	30	150	35	600
180	250	220	180	35	180	40	600
240	330	290	240	45	240	50	600
300	400	360	300	50	300	60	600

上ふた式 U 形側溝 1 種フタ

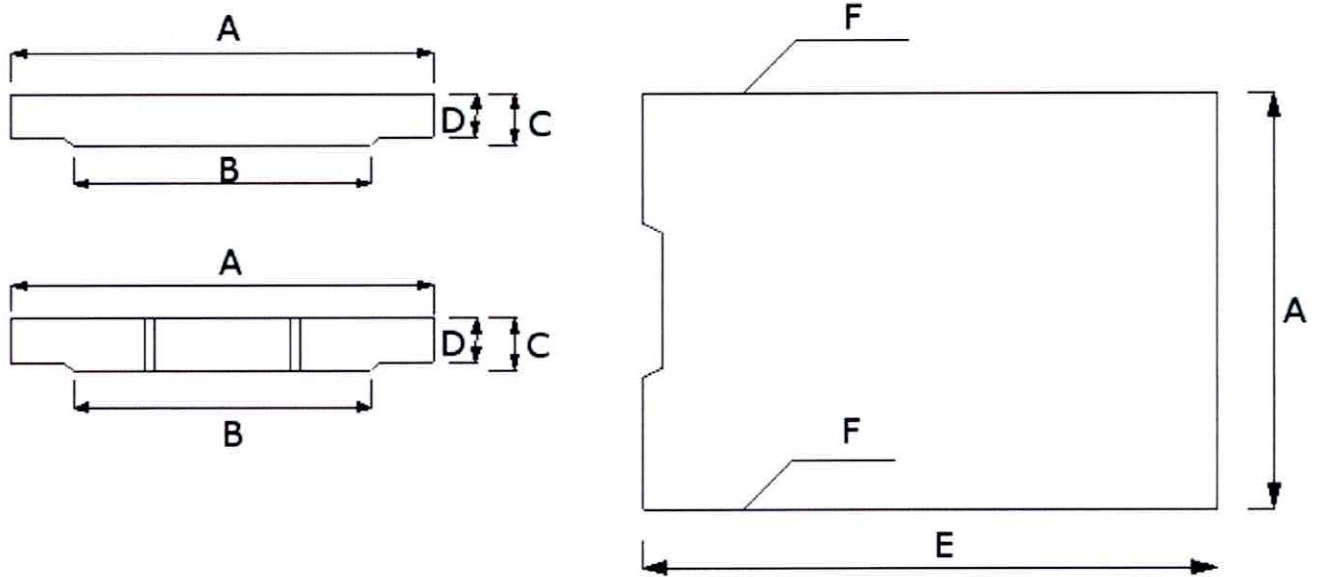

	A	B	C	D	E	F
150	210	138	35	30	600	なし
180	250	165	40	35	600	なし
240	330	225	45	40	600	なし
300	400	290	60	50	600	なし

上ふた式 U 形側溝 2 種フタ

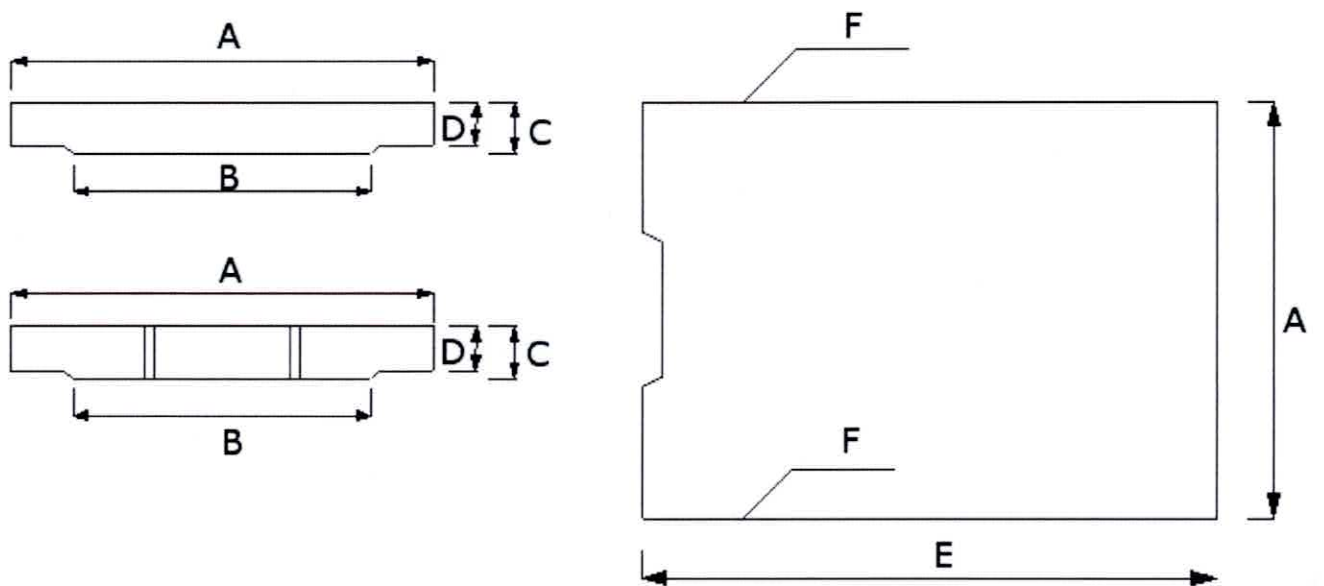

	A	B	C	D	E	F (面取り)
180	250	165	90	80	600	なし
240	330	225	100	85	600	5C
300	400	290	100	85	600	5C

※180のみ手賭け2箇所あり。

落ちふた式U形側溝 3種ふた

側面

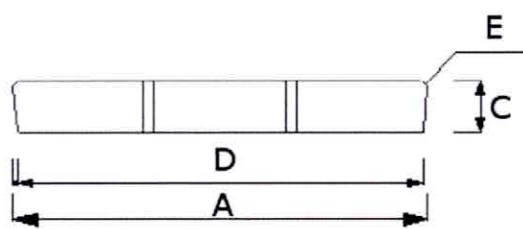

上部

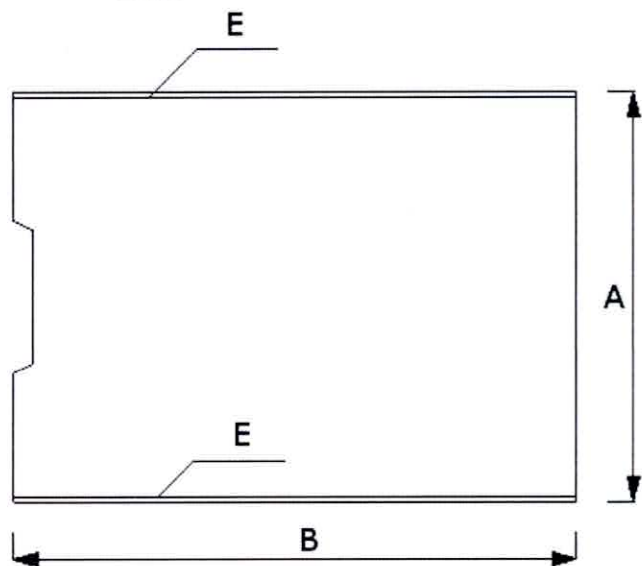

	A	B	C	D	E (面取り)
250	362	500	90	352	5C
300	412	500	95	402	5C

公団桧

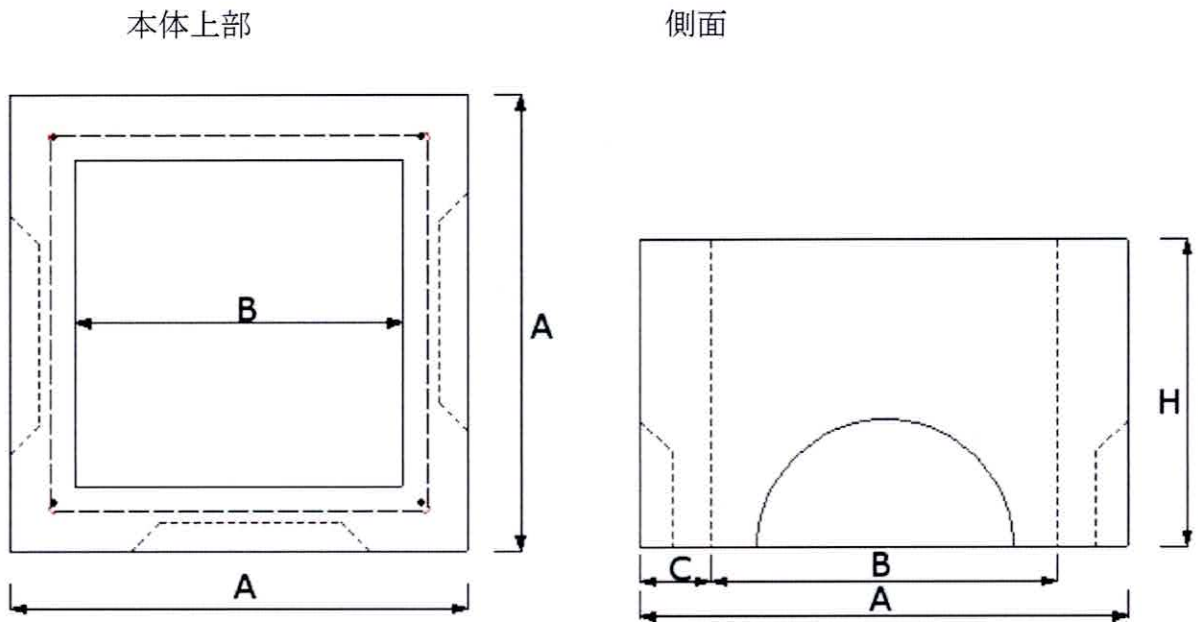

■ 公団桧

公団 A 型

呼称	A	B	C	H	重量 (kg)
300×300	480	300	90	300	97
×150	480	300	90	150	49
450×300	630	450	90	300	127
×150	630	450	90	150	63
600×300	780	600	90	300	165
×150	780	600	90	150	87

公団 B 型

呼称	A	B	C	H	重量 (kg)
300×300	450	300	75	300	75
×150	450	300	75	150	38
450×300	600	450	75	300	107
×150	600	450	75	150	54
600×300	750	600	75	300	135
×150	750	600	75	150	68

公団柵用枠付ふた

枠

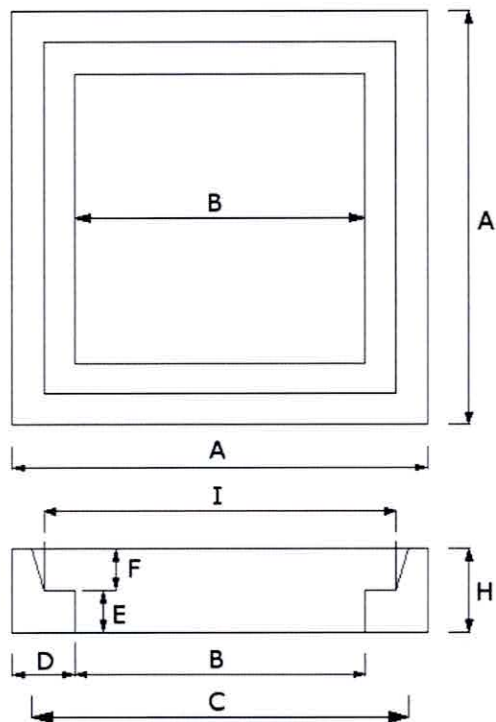

ふた

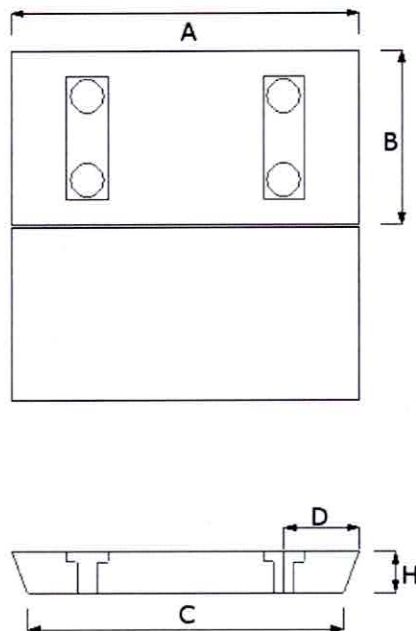

金具

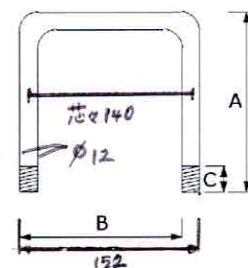

■ 受 枠

枠付法

呼 称	A	B	C	D	E	F	H	I	重 量
300	500	300	395	100	45	70	115	380	35
450	650	450	545	100	45	70	115	530	60
600	840	600	720	120	85	70	155	695	75

ふた

呼 称	A	B (上部)	B (下部)	C	D	金 具	H	重 量
300	390	195	190	375	120	2本	70	20
450	540	270	262	525	135	4本	70	45
600	710	355	345	690	180	4本	70	75

金具

A	B	C
131	141	30

角柵 2 型

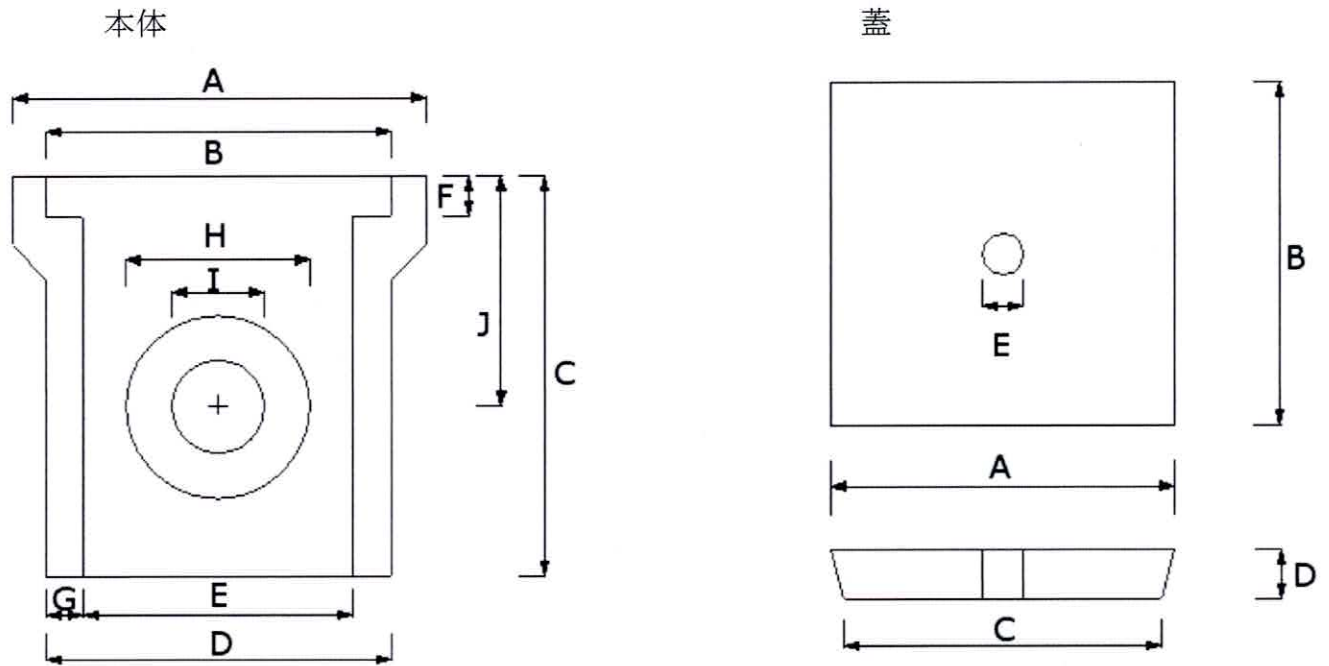

	A	B	C	D	E	F	G	H	I	J	重量		A	B	C	D	E
150	240	178	300	200	140	30	30	115	80			150	175	175	165	30	20
180	270	205	325	230	170	30	30	145	125	140		180	203	203	195	30	21
240	360	285	400	300	240	30	30	200	130	190	28	240	280	280	270	30	40
300	430	360	450	360	300	40	30	200	130	220	42	300	355	355	340	40	45
360	470	390	490	420	360	40	30	200	130	195	48.5	360	385	385	380	40	45

半柵 (角柵・改良柵)

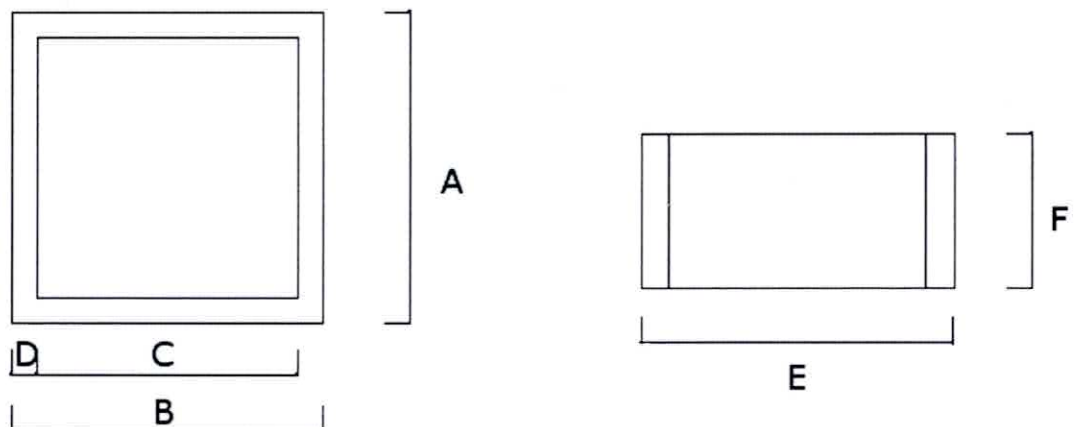

	A	B	C	D	E	F	重量
240	300	300	240	30	300	150	10.5kg
300	360	360	300	30	360	150	12.6kg
360	420	420	360	30	420	150	19.5kg
450	550	550	450	50	550	150	33kg
600	700	700	600	50	700	150	40kg

角枅 1型

本体

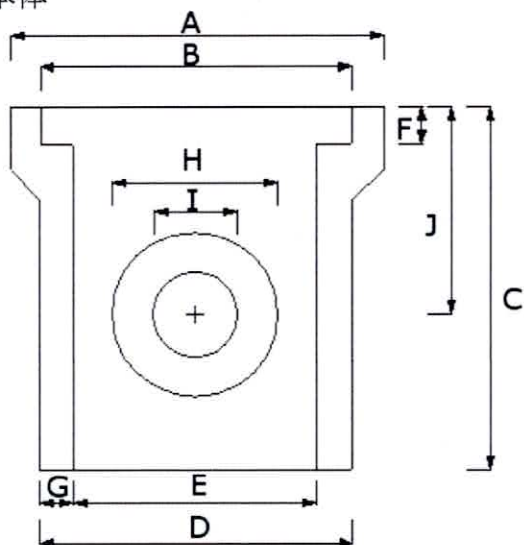

蓋

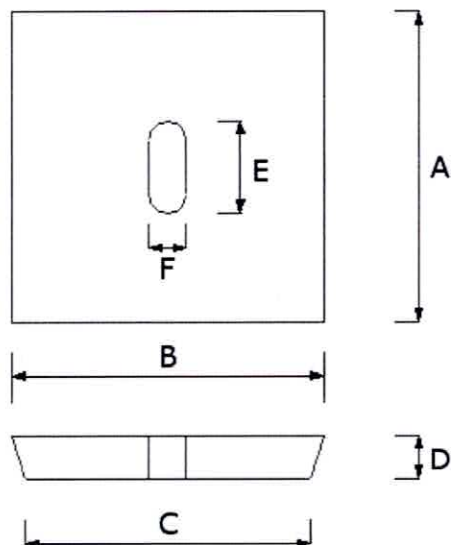

本体

	A	B	C	D	E	F	G	H	I	J
300	420	345	400	360	300	40	30	200	130	210
240	345	270	340	295	240	30	25	200	130	170

蓋

	A	B	C	D	E	F
300	340	340	330	40	70	30
240	265	265	255	30	60	20

半枅

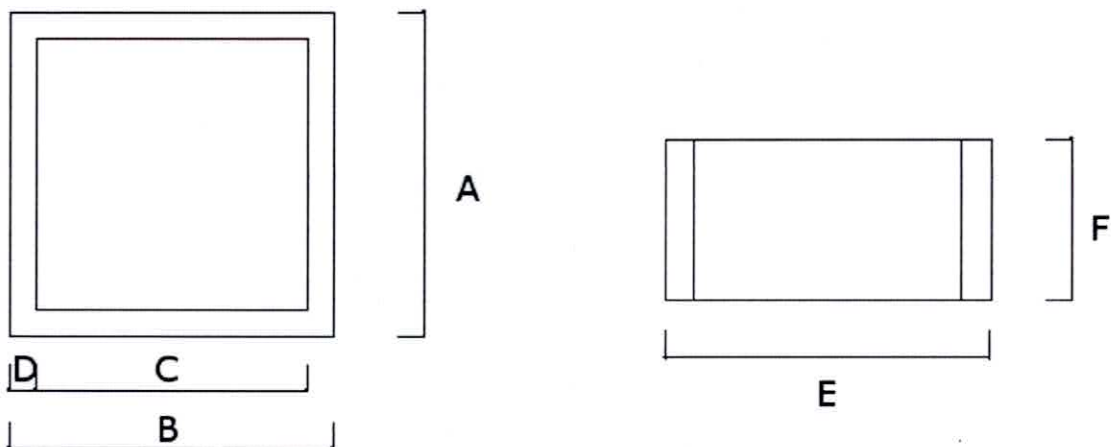

	A	B	C	D	E	F	重量
300	360	360	300	30	360	150	12.6k g
240	300	300	240	30	300	150	10.5k g

改良桧

改良桧 300・240・180

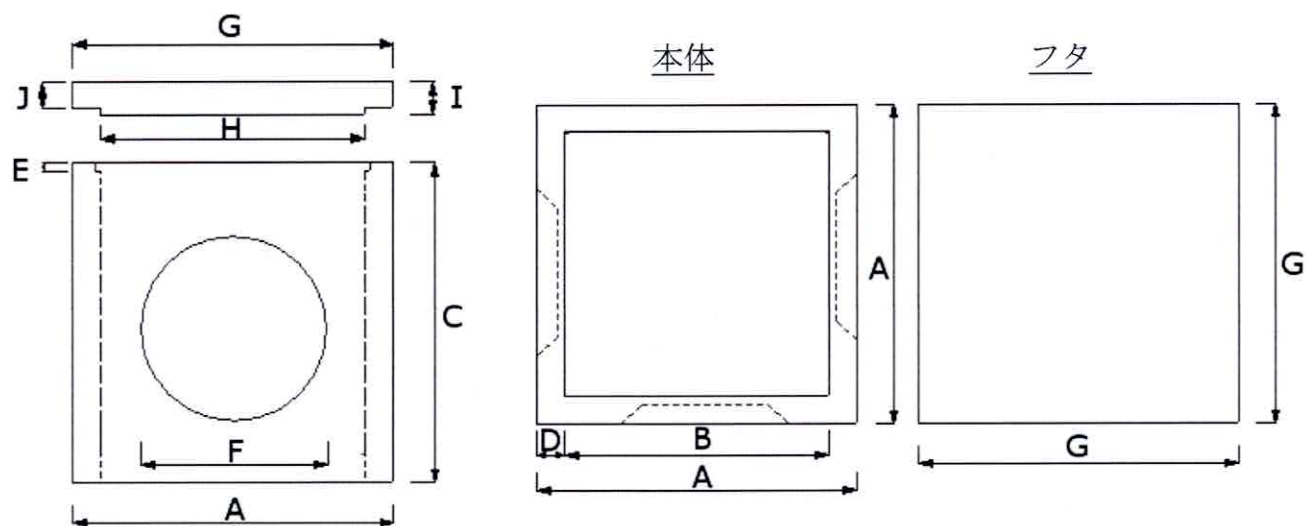

	A	B	C	D	E	F	重量	G	H	I	J	重量
180	240	180	280	30	9	100		240	210	30	25	
240	300	240	300	30	9	200		300	265	30	25	
300	360	300	300	30	9	200		360	320	40	35	

改良桧 360・450・600

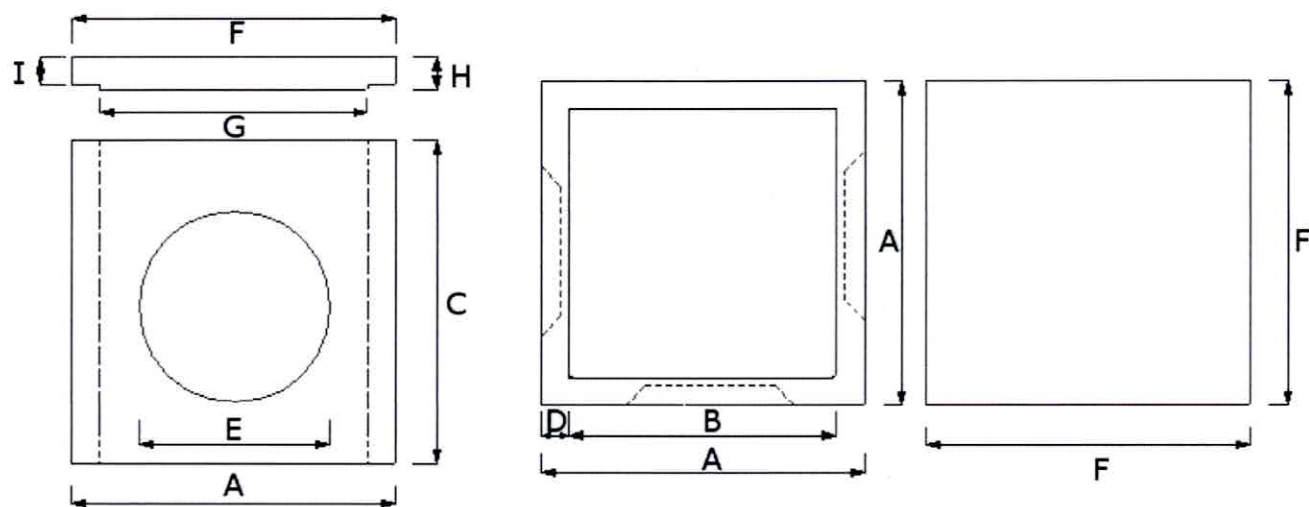

本体

フタ

	A	B	C	D	E	重量	F	G	H	I	重量
360	420	360	300	30	200	33kg	420	350	40	35	
450	550	450	300	50	200	60kg	#1	#1	#1	#1	
600	700	600	300	50	200	80kg	#1	#1	#1	#1	

#1 (450・600) フタは公団桧の桧、金具、2枚フタを使用します。

名古屋桧

平フタ

本体

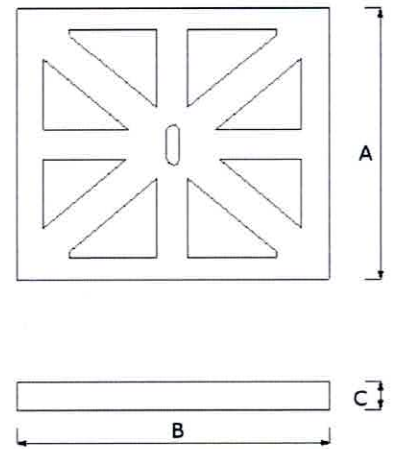
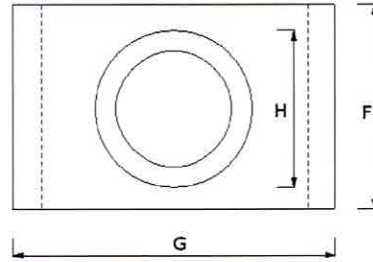
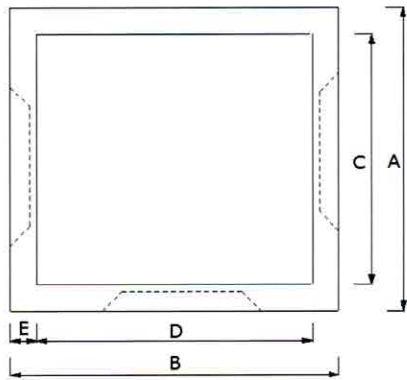

A	B	C	D	E	F	G	H		A	B	C
360	420	300	360	30	300	420	200	平フタ	360	420	40

半桧

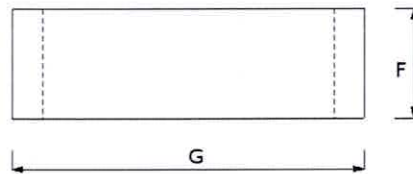
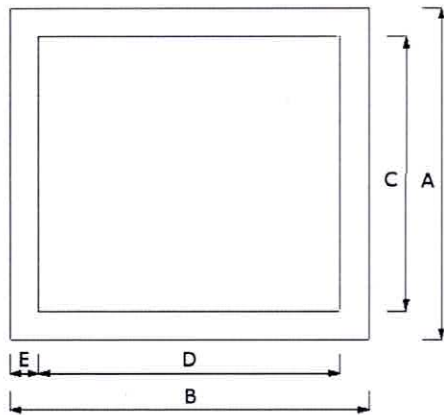

A	B	C	D	E	F	G
360	420	300	360	30	150	420

コンクリート丸蓋

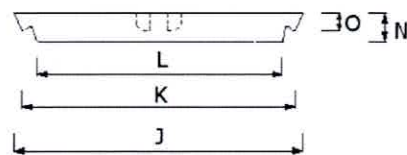
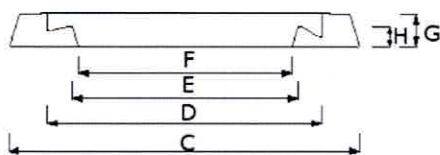
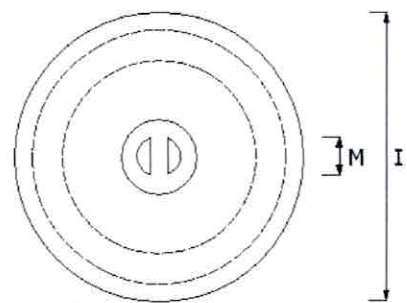
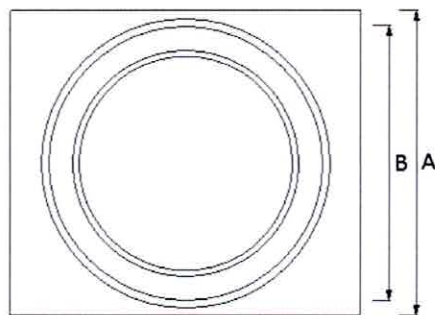

A	B	C	D	E	F	G	H	I	J	K	L	M	N	O
360	295	420	295	240	230	55	30	293	293	285	235	50	40	30

地先ブロック

100 タイプ

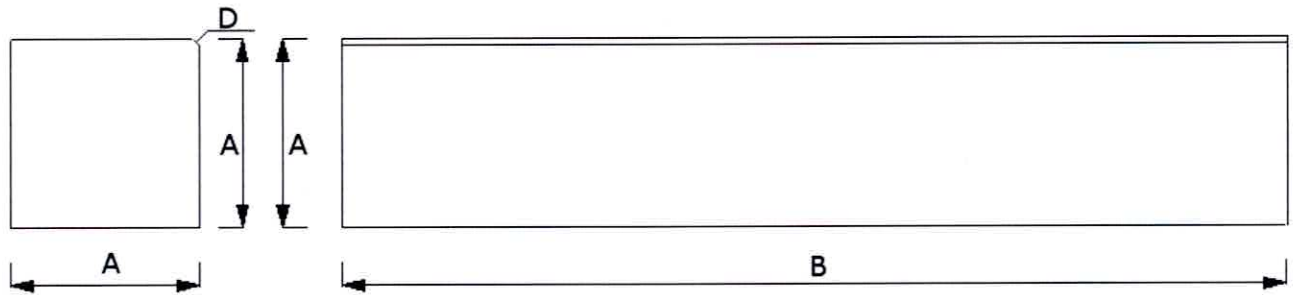

	A	B	D
100 タイプ	100	600	8.5c

120 タイプ (穴なし)

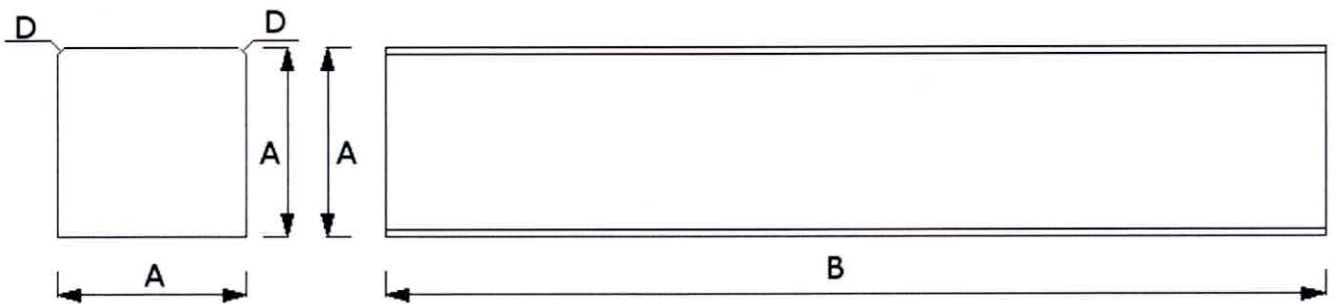

	A	B	D
120 タイプ (穴なし)	120	600	5c

120 タイプ (穴あり)

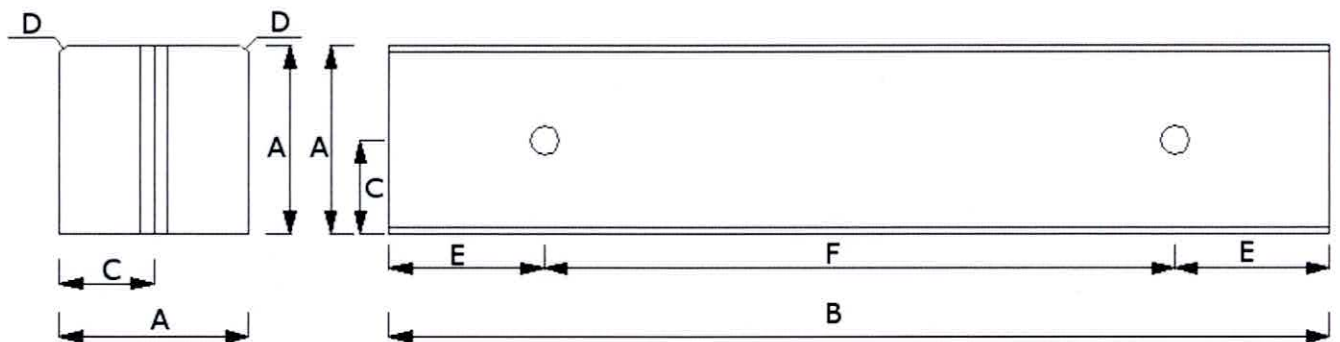

	A	B	C	D	E	F
120 タイプ	120	600	60	8.5c	120	360

独立基礎

150タイプ

180タイプ

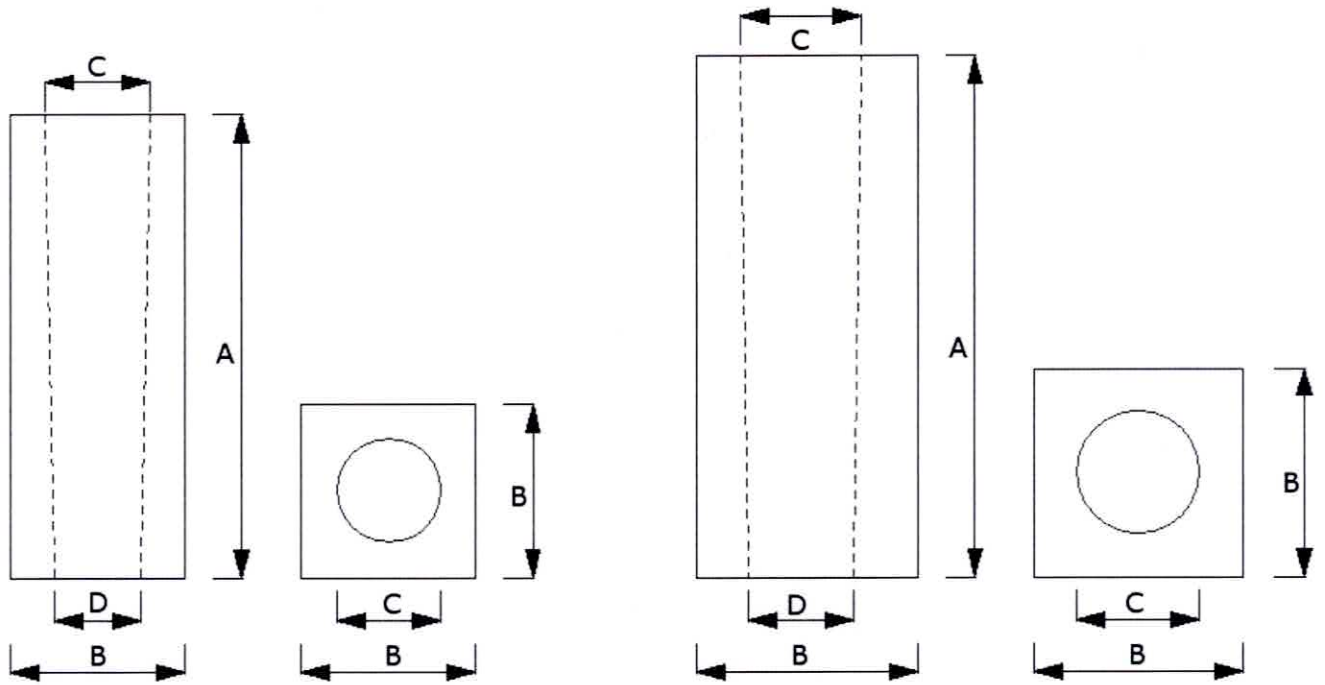

150タイプ

	A	B	C	D
150 (寸法)	400	150	90	75

180タイプ

	A	B	C	D
180 (寸法)	450	180	10.5	90

平 板

上部

側面

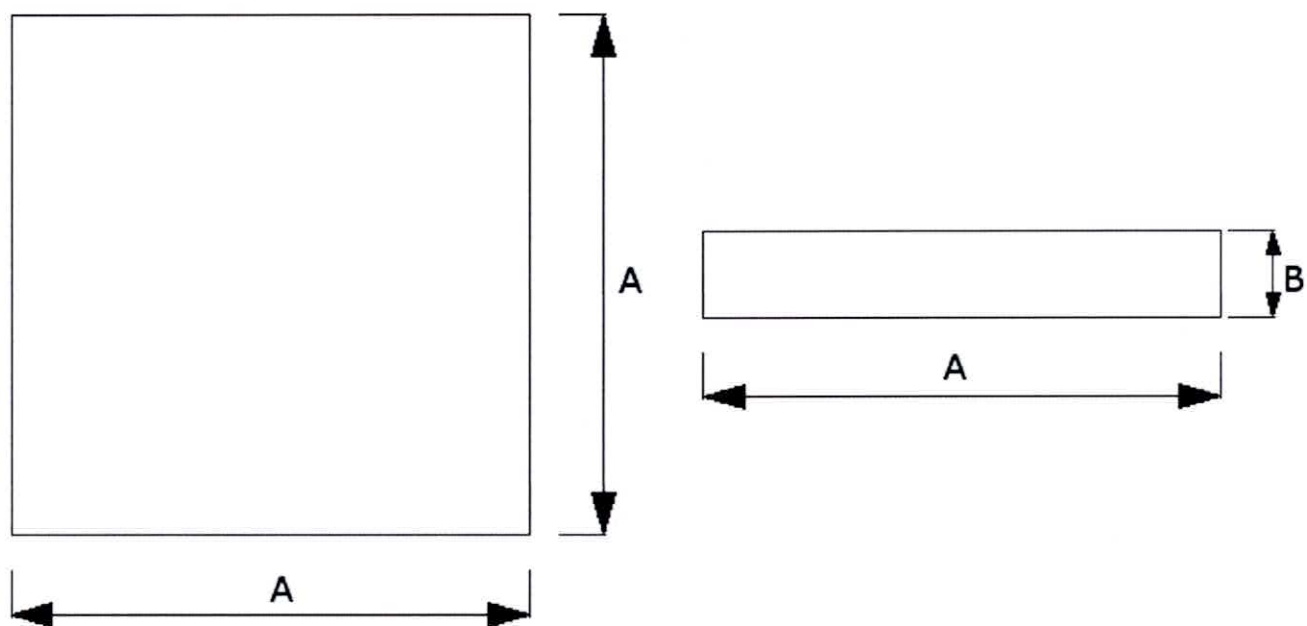

	A	B
300×300×60	300	60
300×300×40	300	40

つく石

120タイプ

側面

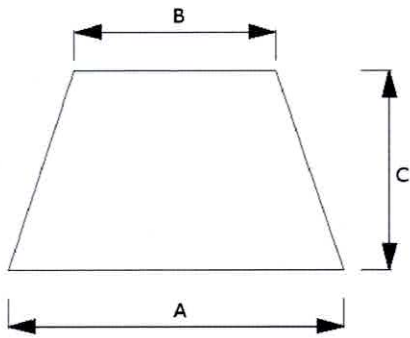

上部

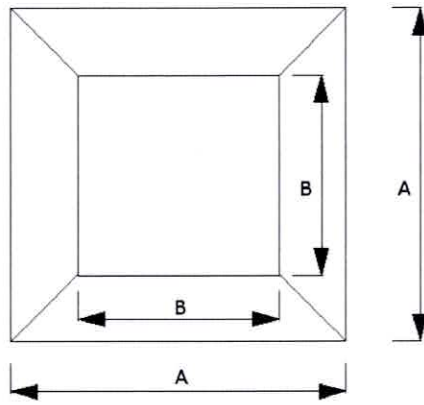

	A	B	C
120 (寸法)	200	120	120

150タイプ

側面

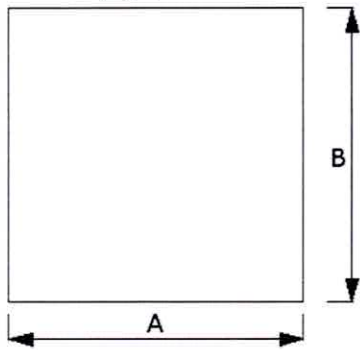

上部

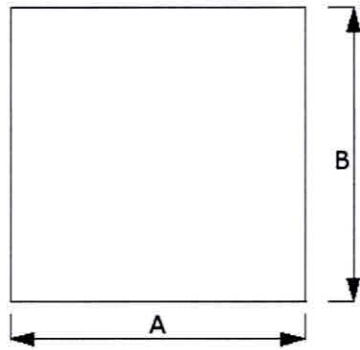

側面 (120タイプ)

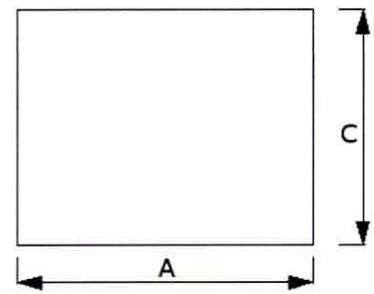

	A	B	C
150 (寸法)	150	150	150
150 (高さ 120 寸法)	150	150	120

200・180タイプ

側面

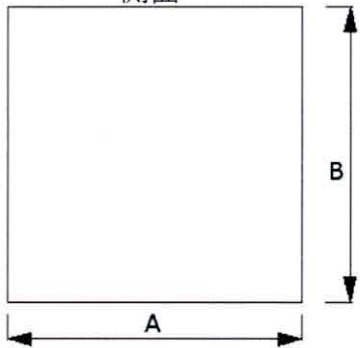

上部

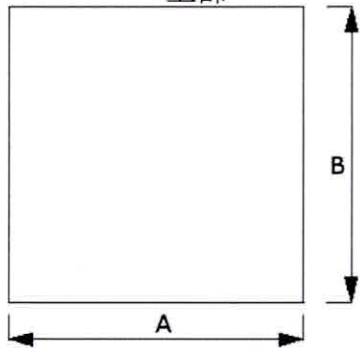

側面 (100タイプ)

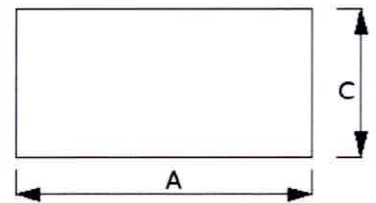

	A	B	C
200 (寸法)	200	200	200
200 (高さ 100 寸法)	200	200	100
200 (高さ 150 寸法)	200	200	150
180 (寸法)	180	180	180

丸型井戸

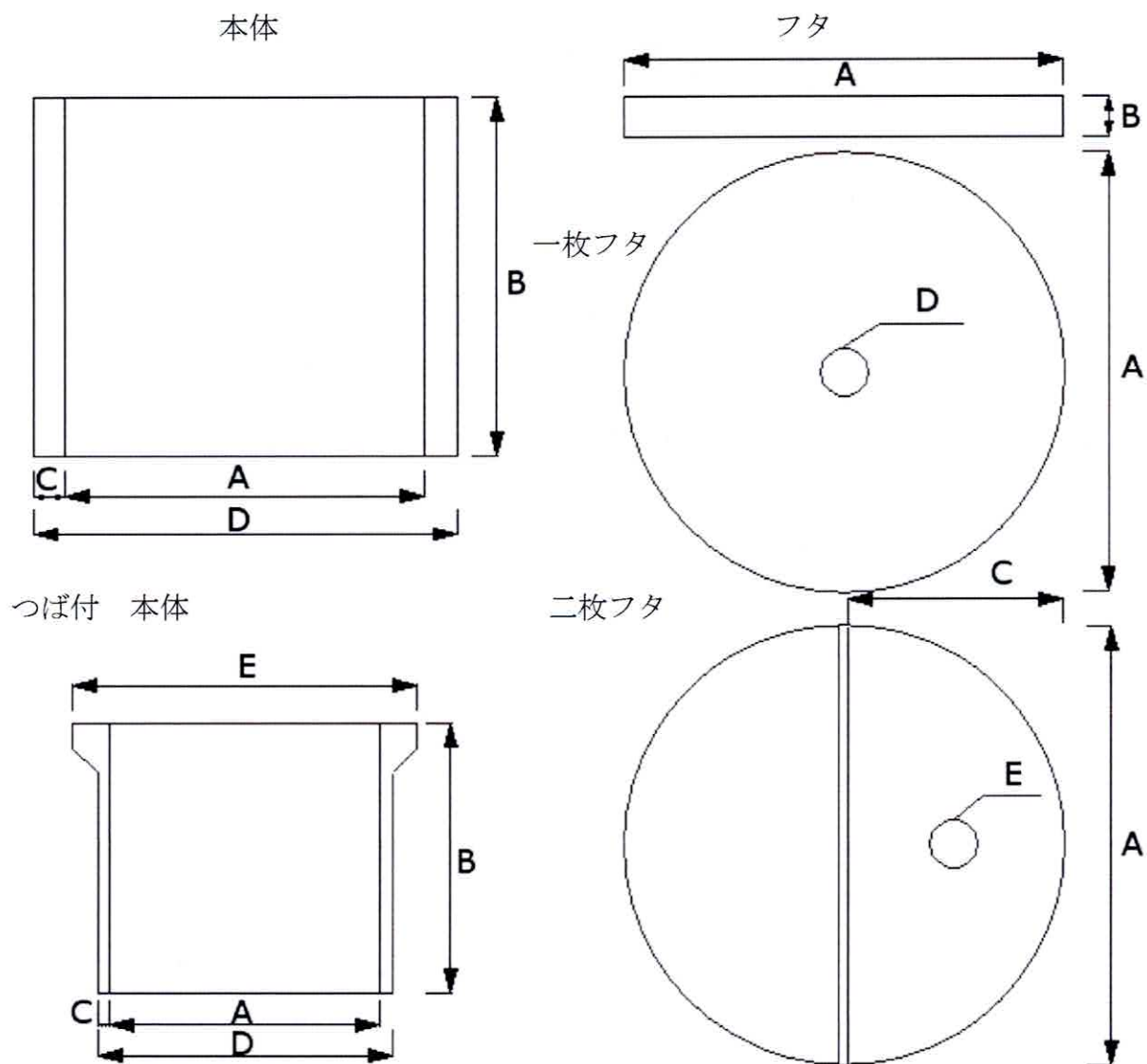

		種類	A	B	C	D	E
本体		3尺×3尺	900	900	80	1060	
		2尺5寸×尺5寸	750	450	50	850	
		2尺×2尺	600	600	50	700	
		2尺×尺5寸 (つば付)	600	450	30	660	720
		尺8寸×尺5寸 (つば付)	540	450	25	590	660
		尺5寸×尺5寸	450	450	30	510	
ふた	一枚	2尺×2尺	720	60	360	60	
		尺8寸×尺5寸	690	60	345	60	
	二枚	3尺×3尺	1100	100	550		110
		2尺5寸×尺5寸	865	75	432	60	70

※二枚フタは穴開きと穴なしの二枚セットです。